

BLAUPUNKT HiFi-System
BOSCH Gruppe

**MICRONIC
AMPLIFIER A-60**

7 620 300

Kundendienstschrift · Service Manual

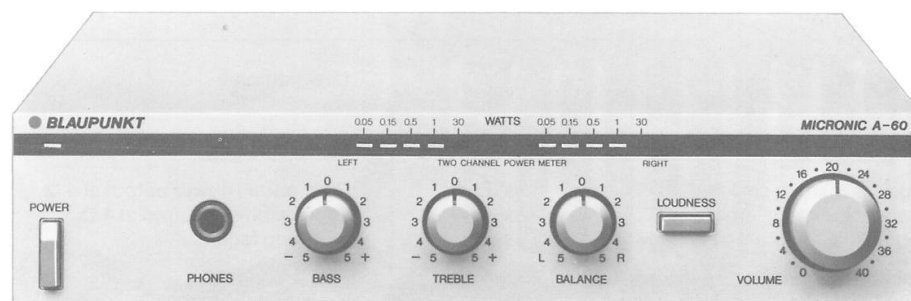

Inhaltsverzeichnis

Technische Daten	2
Zerlegungshinweise	3
Bestückungsplan	4
Schaltbild	5, 6
Halbleiteranschlüsse	6
Explosionszeichnung	7
Ersatzteilliste, mech.	8
Ersatzteilliste, elektr.	9

Table of Contents

Technical Data	2
Disassembly Hints	3
Component Plan	4
Circuit Diagram	5, 6
Semi Conductor Connection	6
Exploded View	7
Spare Parts List, mech.	8
Spare Parts List, electr.	9

Blaupunkt HiFi-Geräte erfüllen die in der DIN 45 500 geforderten Werte.

Die Sicherheitsbestimmungen der Internationalen Sicherheitsnorm IEC 65 werden eingehalten und sind bei jeder Reparatur zu beachten.

Alle Bauteile die mit einem solchen Symbol \triangle gekennzeichnet sind, müssen durch Originalteile ersetzt werden.

Blaupunkt HiFi units fulfilling the values claimed for in DIN 45 500.

The unit conforms to the security instructions of the International Security Standard IEC 65 and have to be observed when repairing the set.

All components marked by \triangle have to be replaced by original parts.

Technische Daten

Technical Data

Bezeichnung	Wert Value	Designation
Netzspannung	220 V, 50/60 Hz	Mains voltage
Nennausgangsleistung an 4 Ω	2 x 20 W	Continuous power output at 4 Ω
Impulsleistungsleistung an 4 Ω	2 x 30 W	Impulse power output at 4 Ω
Dämpfungsfaktor	> 35	Damping factor
Leistungsbandbreite	10 Hz – 40 kHz	Power bandwidth
Übertragungsbereich	15 Hz – 30 kHz	Frequency response
Klirrfaktor bei Nennausgangsleistung	0,2 %	THD at continuous power
Intermodulation	0,2 %	Intermodulation
Fremdspannungsabstand	> 63 dB	Unweighted S/N ratio
Geräuschspannungsabstand	> 70 dB	S/N ratio
Übersprechen bei 1 kHz	> 50 dB	Crosstalk at 1 kHz
Eingangsempfindlichkeit/Impedanz	140 mV / 47 k Ω	Input sensitivity/Impedance
Klangregelung Bässe bei 100 Hz	\pm 8 dB	Tone control bass at 100 Hz
Höhen bei 10 kHz	\pm 9 dB	treble at 10 kHz
Loudness –30 dB bei 100 Hz	+ 8 dB	Loudness –30 dB at 100 Hz
bei 10 kHz	+ 5 dB	at 10 kHz
Abmessungen:		Dimensions:
Breite	250 mm	Width
Höhe	55 mm	Height
Tiefe	230 mm	Depth
Gewicht	3,4 kg	Weight
Farbe:		Colour:
Gehäuse: silbergrau		Chassis: silver grey
Frontplatte: silbergrau		Front panel: silver grey

Zerlegungshinweise

1. Nach Entfernen des Gehäusedeckels und der Bodenplatte sind alle Bauteile gut zugänglich.
Der Netztransformator ist an der Bodenplatte befestigt.
2. Zum Ausbau der Bedienelemente und der LED-Anzeigen ist es erforderlich die Frontplatte zu entfernen.
3. Die Trägerplatten der LED's sind mit Kunststoffdübeln befestigt. Zum Ausbau die Stifte mit einer dünnen Schraubendreherklinge abhebeln und herausziehen.

Disassembly Hints

1. All components are all readily accessible after removal of the chassis cover and the bottom plate.
The mains transformer is fasten to the bottom plate.
2. Remove front panel for dismounting of the controls and LED's.
3. The LED carrier boards are attached by means of plastic dowel pins. For removal slowly lift the pins by a sharp screwdriver and pull them out.

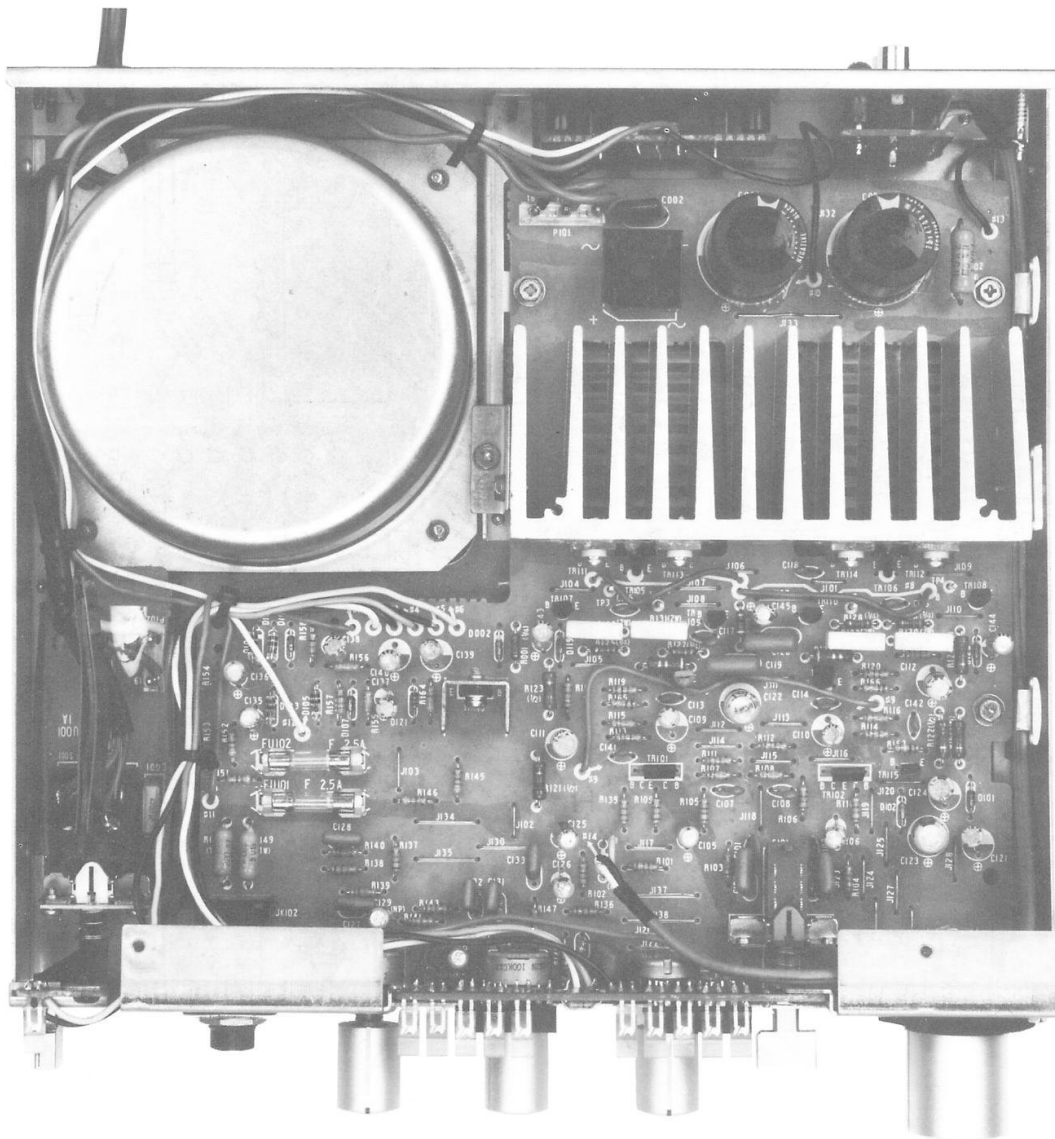

Bestückungsplan

Component Plan

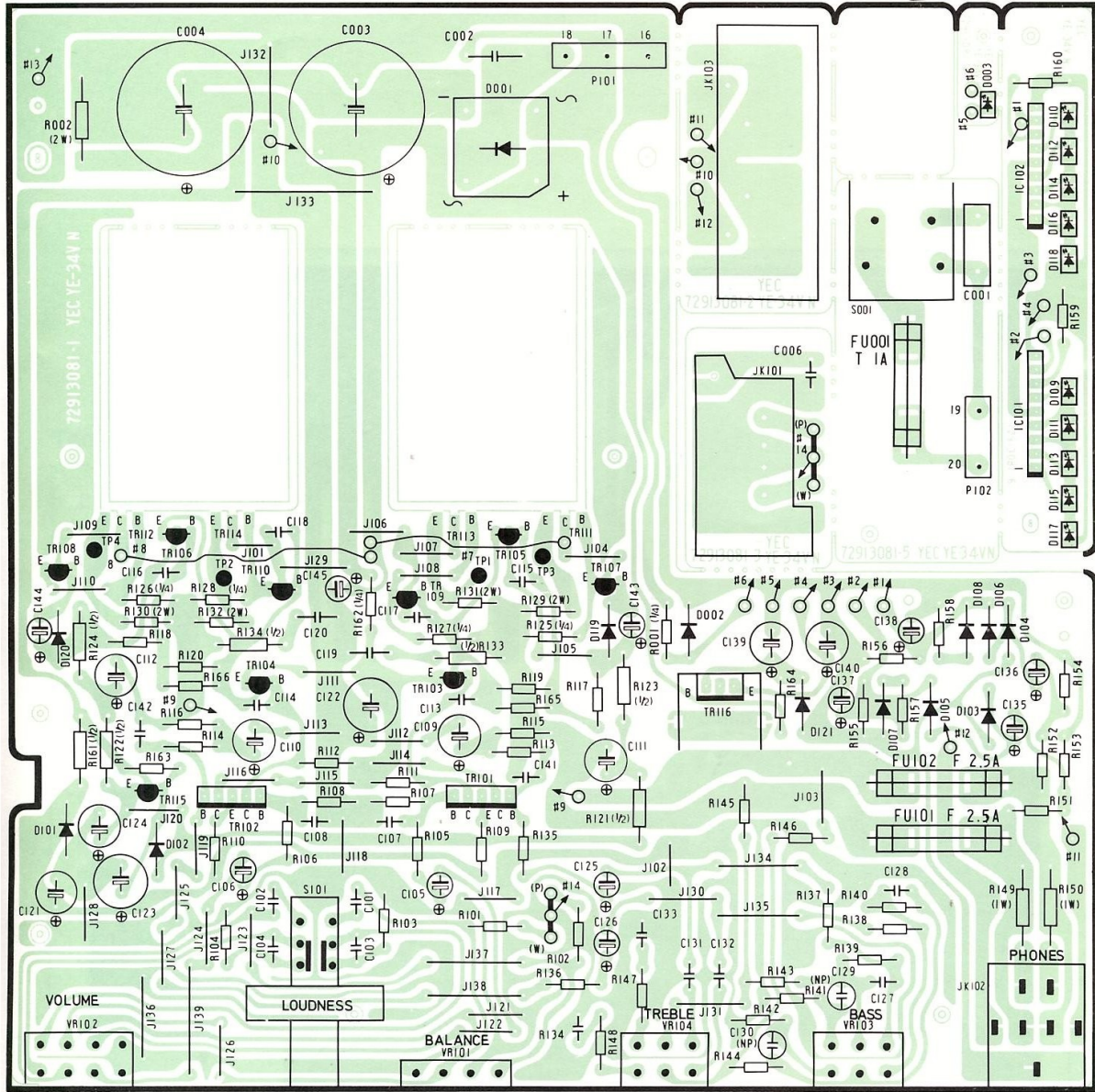

Leiterbahnseite / Printed side

Schaltbild

Circuit Diagram

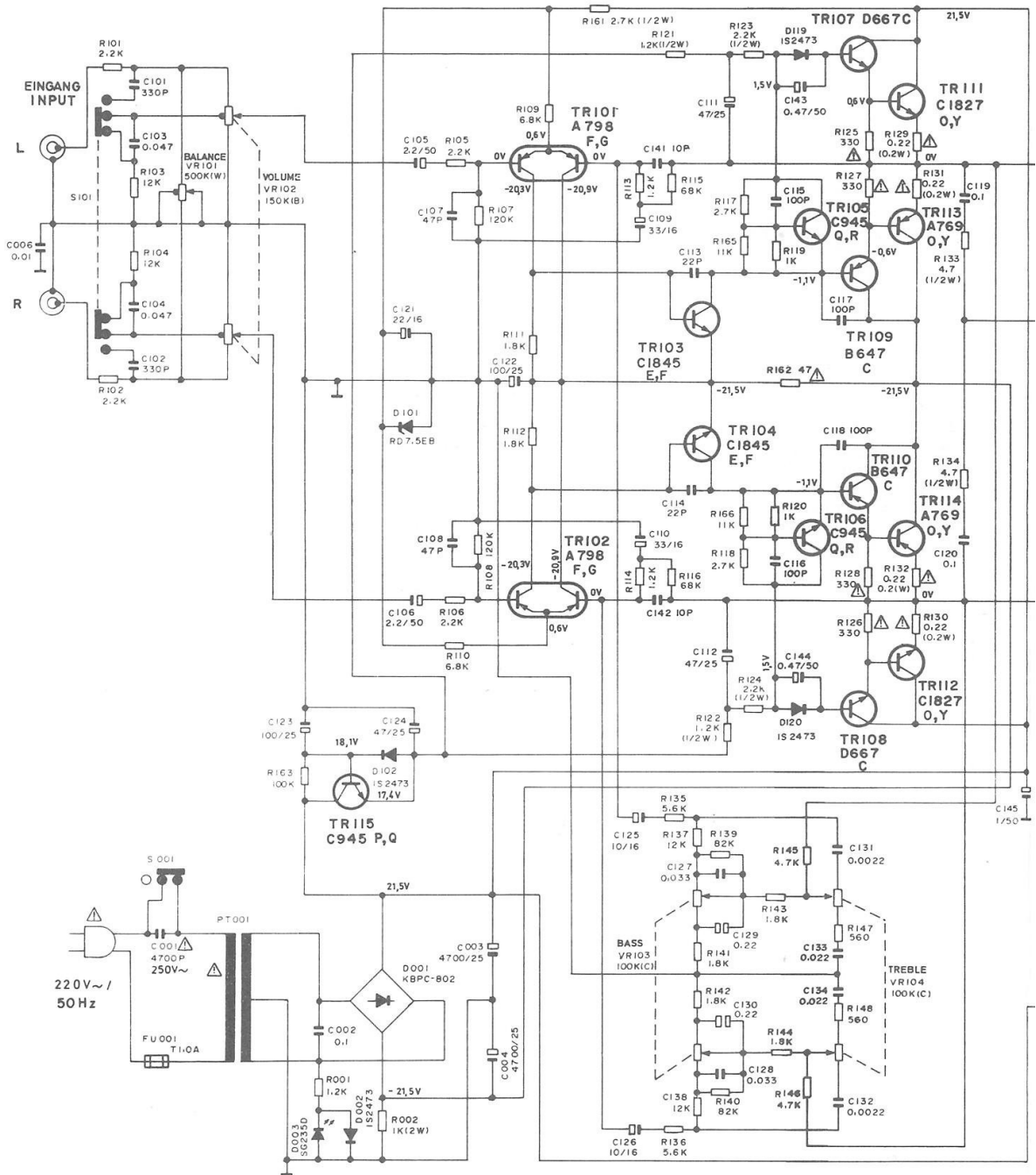

Gleichspannungen Tol. $\pm 15\%$ mit VM Ri $\geq 50 \text{ k}\Omega/\text{V}$ gegen \perp gemessen
 DC voltages tol. $\pm 15\%$ measured with voltmeter Ri $\geq 50 \text{ k}\Omega/\text{V}$ against \perp

Für Werte ohne Bezeichnung pF oder Ω einsetzen
 Read pF or Ω respectively unless otherwise noted



Diagram

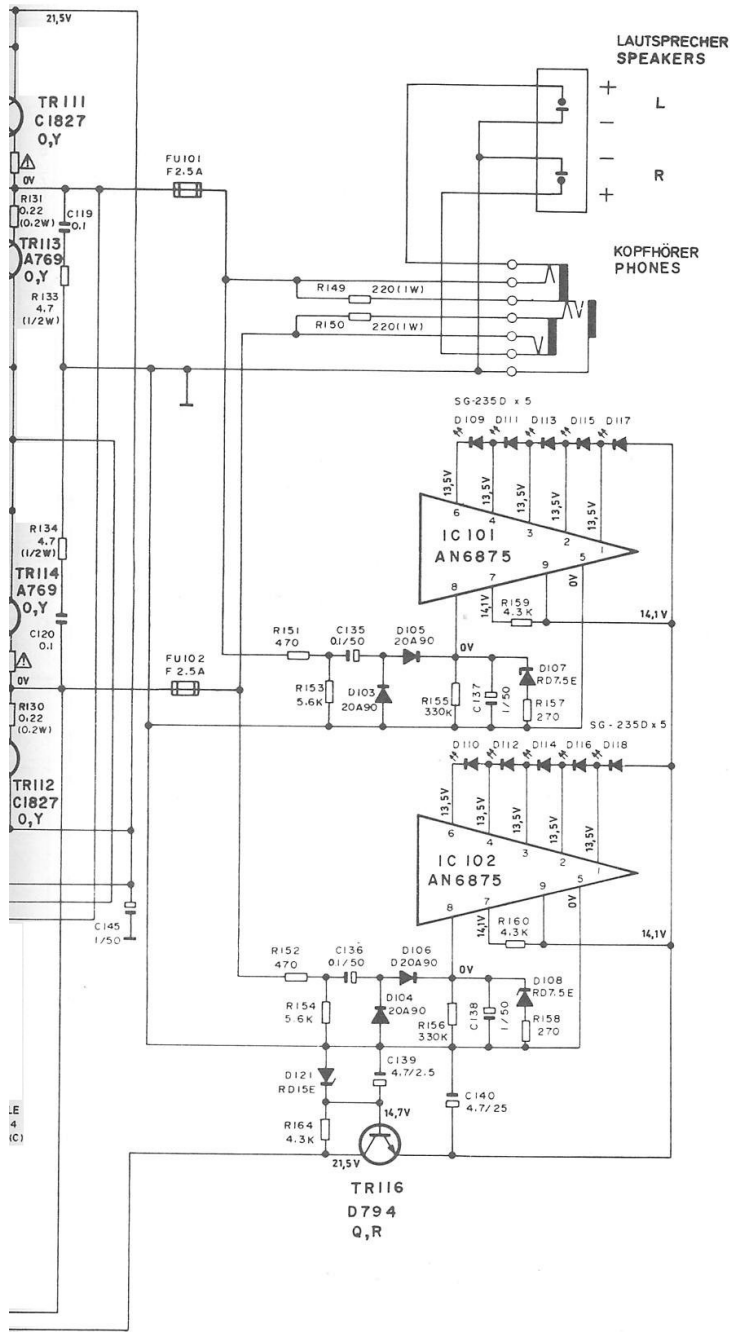

Halbleiteranschlußpunkte
Semi Conductor Connections

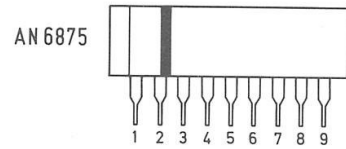

2 SA 798

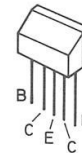

2 SA 769
2 SC 1827



2 SD 794

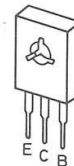

2 SB 647
2 SC 945
2 SC 1845
2 SD 667

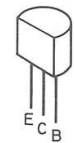

izen
oted

⚠ Sicherheitsbauelement (muß durch Originalteil ersetzt werden)
Security component (must be replaced by original part)

Explosionszeichnung

Exploded View

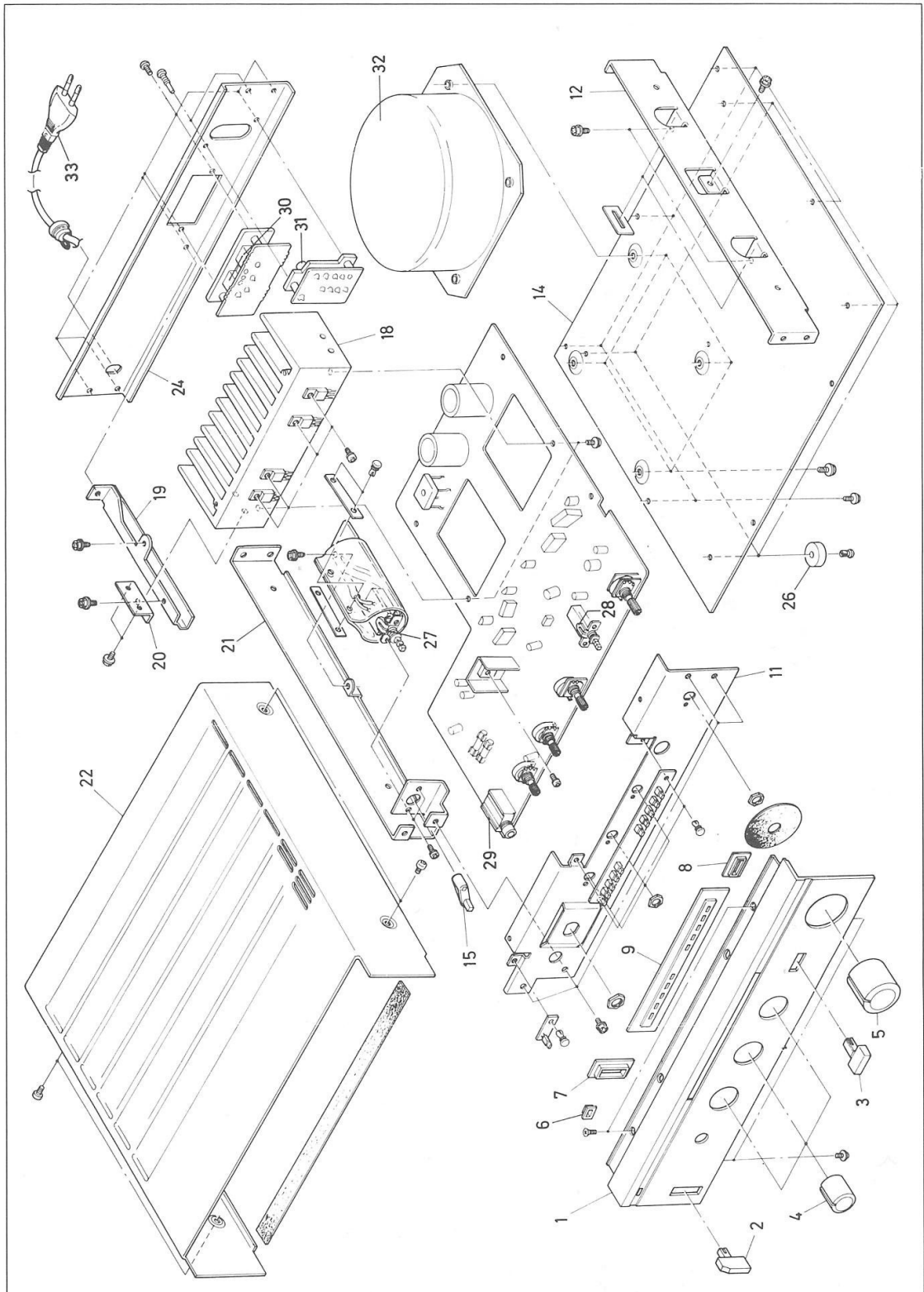

Hinweis:
Die Zahlen in der Explosionszeichnung entsprechen der Lfd. Nr. in der Ersatzteilliste.

Note:
The numbers in the exploded view correspond with the Item No. given in the spare parts list.







Ersatzteilliste

Spare Parts List

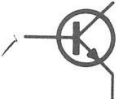
Lfd. Nr. Item No.	Bezeichnung	Designation	Bestell-Nr. Part Nr.	Preis- gruppe Price group
1	Frontblende	Front panel	8 629 007 000	LO
2	Tastenkнопf	Push button	8 629 017 001	AA
3	Tastenkнопf	Push button	8 629 017 000	AA
4	Drehkнопf	Rotary knob	8 629 017 010	CB
5	Drehkнопf	Rotary knob	8 629 017 011	CE
6	LED-Rahmen	LED frame	8 629 017 132	
7	Führung	Guide	8 629 017 134	
8	Führung	Guide	8 629 017 135	
9	LED-Rahmen	LED frame	8 629 017 129	
11	Montagerahmen, vorn	Mounting frame, front	8 629 007 005	
12	Seitentträger, rechts	Lateral support, right	8 629 007 009	
14	Gehäuseboden	Chassis bottom	8 629 007 006	
15	Schalterachse	Switch axle	8 629 017 221	
18	Kühlkörper	Heat sink body	8 629 017 800	
19	Montageschiene	Mounting band	8 629 017 130	
20	Winkel	Angle	8 629 017 131	
21	Seitentträger, links	Lateral support, left	8 629 007 008	
22	Gehäuseabdeckung	Chassis cover	8 629 007 004	
24	Rückwand	Rear panel	8 629 007 007	
26	Gummifuß	Rubber foot	8 629 007 020	
27	Netzschalter	Power switch	8 629 027 200	CH
28	Schalter (LOUDNESS)	Switch (LOUDNESS)	8 629 027 201	AG
29	Kopfhörer-Buchse	Headphone socket	8 629 027 600	BH
30	Lautsprecher-Buchse	Speaker socket	8 629 027 610	AE
31	Cinch-Buchse	Cinch socket	8 629 027 601	OH
32	Netztransformator	Mains transformer	8 629 037 200	PN
33	Netzkabel	Mains cable	8 629 027 800	CB

Ersatzteilliste

Spare Parts List

Lfd. Nr. Item No.	Bezeichnung Designation	Pos. im Schaltbild Pos. in schematic	Symbol	Bestell-Nr. Part. No.	Preis-gruppe Price group	
101	AN 6875	IC 101, 102		8 905 956 400	CB	
102	2 SA 769 O, Y	TR 113, 114		8 905 705 366	BO	
103	2 SA 798 F, G	TR 101, 102		8 905 705 364	AB	
104	2 SB 647 C	TR 109, 110		8 905 705 365	OJ	
105	2 SC 945 P, Q, R	TR 105, 106, 115		8 905 705 363	OC	
106	2 SC 1827 O, Y	TR 111, 112		8 905 705 370	BO	
107	2 SC 1845	TR 103, 104		8 905 705 367	OE	
108	2 SD 667 C	TR 107, 108		8 905 705 368	OH	
109	2 SD 794 Q, R	TR 116		8 905 705 369	AA	
111	1 S-2473	D 002, 102, 119, 120			8 905 406 106	OB
112	20 A 90	D 103, 104, 105, 106	8 905 305 333		OD	
113	RD-7,5 E	D 101, 107, 108			8 905 421 022	OD
114	RD- 15 E	D 121			8 905 421 035	OD
115	KBPC 802	D 001	8 905 131 113		BO	
116	SG 235 (LED-grün/green)	D 003, 109-118	8 905 405 319		OH	
120	100 k Ω (BASS, TREBLE)	VR 103, 104		8 901 499 173	BH	
121	150 k Ω (VOLUME)	VR 102		8 901 499 172	CB	
122	500 k Ω (BALANCE)	VR 101		8 901 499 174	AE	
123	0,22 Ω / 0,25 W	R 129, 130, 131, 132		8 900 669 006	OF	
124	47 Ω / 0,25 W	R 162		8 900 310 471	OB	
130	10 nF / 250 V~	C 001		8 903 125 324	BO	
135	1,0 A T	FU 001		1 904 521 436	OF	
136	2,5 A F	FU 101, 102		1 904 521 042	OC	

Handelsübliche Kondensatoren und Widerstände sind in der Ersatzteilliste nicht aufgeführt. Wir bitten Sie, diese Teile im Fachhandel zu beziehen.

Capacitors and resistors usual in trade are not mentioned in the spare parts list. Kindly buy these parts from the specialized trade.

BLAUPUNKT-KUNDENDIENSTWERKSTÄTTEN

1000 BERLIN 12

Bismarckstraße 71
Telefon (0 30) 3 11 11

4800 BIELEFELD

Lipper Hellweg 61
Telefon (05 21) 2 40 16

2800 BREMEN-NEUSTADT

Georg-Wulf-Straße 10 c
Telefon (04 21) 55 00 84

4600 DORTMUND 76 (OESPEL)

Brennaborstraße 10
Telefon (02 31) 65 55-0

4000 DÜSSELDORF

Fleher Straße 172
Telefon (02 11) 15 47 47

6000 FRANKFURT

Theodor-Heuss-Allee 70
Telefon (06 11) 7 90 91

7800 FREIBURG

Münchhofstraße 6-8
Telefon (07 61) 3 12 26

2000 HAMBURG 28

Billstraße 87
Telefon (0 40) 78 10 71

3011 HANNOVER-LAATZEN

Ulmer Straße 4
Telefon (05 11) 8 60 61

5000 KÖLN 90 – PORZ

Hansestraße 80
Telefon (0 22 03) 3 02 - 0

6800 MANNHEIM-KÄFERTAL

Edisonstraße 22
Telefon (06 21) 73 50 47

8043 UNTERFÖHRING b. MÜNCHEN

FeringasträÙe 14
Telefon (0 89) 9 26 51

8500 NÜRNBERG 39 (LANGWASSER)

Großstrelitzer Straße 2
Telefon (09 11) 8 02 51

7000 STUTTGART 30 (FEUERBACH)

Borsigstraße 10
Telefon (07 11) 8 95 21